

Guide de maintenance Dell™ XPS™ L511z

[Avant de commencer](#)

[Cache de fond](#)

[Batterie](#)

[Modules de mémoire](#)

[Carte à puce sans fil](#)

[Disque dur](#)

[Pile bouton](#)

[Lecteur optique](#)

[Connecteur d'adaptateur secteur](#)

[Carte du bouton d'alimentation](#)

[Carte son](#)

[Carte des voyants d'état de la batterie](#)

[Ventilateur](#)

[Dissipateur thermique](#)

[Carte système](#)

[Clavier](#)

[Haut-parleurs](#)

[Ensemble du repose-mains](#)

[Écran](#)

[Module de caméra](#)

[Flashage du BIOS](#)

Remarques, précautions et avertissements

 **REMARQUE** : indique une information importante qui peut vous aider à mieux utiliser votre ordinateur.

 **PRÉCAUTION** : avertit d'un risque d'endommagement du matériel ou de perte de données en cas de non-respect des instructions données.

 **AVERTISSEMENT** : signale un risque d'endommagement du matériel, de blessure corporelle, voire de mort.

Les informations qui figurent dans ce document peuvent être modifiées sans avis préalable.
© 2011 Dell Inc. Tous droits réservés.

La reproduction du présent document, de quelque manière que ce soit, sans l'autorisation écrite de Dell Inc. est strictement interdite.

Marques mentionnées dans ce document : Dell™, le logo DELL et XPS™ sont des marques de Dell Inc. Microsoft®, Windows® et le logo du bouton Démarrer de Windows  sont soit des marques, soit des marques déposées de Microsoft Corporation aux États-Unis et dans d'autres pays. Bluetooth® est une marque déposée qui appartient à Bluetooth SIG, Inc. et qui est utilisée par Dell sous licence.

D'autres marques et noms commerciaux peuvent être utilisés dans ce document pour faire référence aux entités revendiquant ces marques et ces noms comme leurs produits. Dell Inc. décline avoir tout intérêt propriétaire dans les marques et les noms commerciaux autres que les siens.

2011 - 04 Rév. A00

Modèle réglementaire : Série P12F
Type réglementaire : P12F001

[Retour à la page Contenu](#)

Batterie

Guide de maintenance Dell™ XPS™ L511z

- [Retrait de la batterie](#)
- [Remise en place de la batterie](#)

⚠ AVERTISSEMENT : Avant toute intervention à l'intérieur de votre ordinateur, prenez connaissance des consignes de sécurité livrées avec ce dernier. Pour plus d'informations sur les meilleures pratiques en matière de sécurité, consultez la page Regulatory Compliance (Conformité à la réglementation) à l'adresse suivante : www.dell.com/regulatory_compliance.

⚠ PRÉCAUTION : Les réparations sur votre ordinateur ne doivent être effectuées que par un technicien agréé. Les dommages causés par des interventions de maintenance non autorisées par Dell™ ne sont pas couverts par votre garantie.

⚠ PRÉCAUTION : Pour éviter une décharge électrostatique, raccordez-vous à la masse à l'aide d'un bracelet antistatique ou en touchant régulièrement une surface métallique non peinte (par exemple un connecteur de l'ordinateur).

⚠ PRÉCAUTION : Pour éviter d'endommager l'ordinateur, n'utilisez que la batterie conçue pour cet ordinateur Dell spécifique. N'utilisez pas de batteries conçues pour d'autres ordinateurs Dell.

Retrait de la batterie

1. Appliquez les instructions de la section [Avant de commencer](#).
2. Retirez le cache de fond de l'ordinateur (voir [Retrait du cache de fond](#)).
3. Débranchez du connecteur de la carte système le câble de la batterie.
4. Retirez les six vis qui fixent la batterie à l'ensemble de repose-mains.
5. Soulevez la batterie et retirez-la de l'ordinateur.

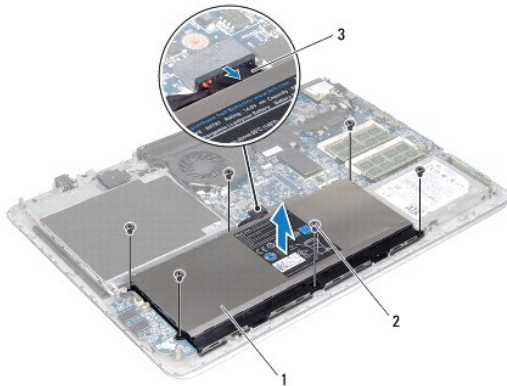

1	batterie	2	vis (6)
3	câble de la batterie		

Remise en place de la batterie

⚠ PRÉCAUTION : Pour éviter d'endommager l'ordinateur, n'utilisez que la batterie conçue pour cet ordinateur Dell spécifique.

1. Appliquez les instructions de la section [Avant de commencer](#).
2. Mettez en place la batterie sur l'ensemble de repose-mains.
3. Remettez en place les six vis qui fixent la batterie à l'ensemble de repose-mains.

4. Branchez le câble de la batterie sur le connecteur de la carte système.
 5. Remettez en place le cache de fond de l'ordinateur (voir [Remise en place du cache de fond](#)).
-

[Retour à la page Contenu](#)

[Retour à la page Contenu](#)

Avant de commencer

Guide de maintenance Dell™ XPS™ L511z

- [Outils recommandés](#)
- [Extinction de l'ordinateur](#)
- [Avant d'intervenir à l'intérieur de l'ordinateur](#)

Cette section explique comment procéder pour retirer ou installer des composants de votre ordinateur. Sauf indication contraire, chaque procédure présuppose :

- 1 que vous ayez effectué les procédures décrites dans les sections [Extinction de l'ordinateur](#) et [Avant d'intervenir à l'intérieur de l'ordinateur](#).
- 1 que vous ayez pris connaissance des consignes de sécurité fournies avec votre ordinateur.
- 1 qu'il soit possible de remplacer un composant (ou de l'installer s'il a été acheté séparément) en effectuant la procédure de retrait en sens inverse.

Outils recommandés

Les procédures mentionnées dans ce document nécessitent les outils suivants :

- 1 un petit tournevis à lame plate
- 1 un tournevis cruciforme
- 1 une pointe en plastique
- 1 le programme de mise à jour du BIOS, disponible sur le site support.dell.com

Extinction de l'ordinateur

 **PRÉCAUTION** : Pour éviter de perdre des données, avant d'arrêter l'ordinateur, enregistrez et fermez tous les fichiers ouverts, puis quittez tous les programmes en cours d'exécution.

1. Enregistrez et fermez tous les fichiers et quittez tous les programmes ouverts.
2. Pour arrêter le système d'exploitation, cliquez successivement sur **Démarrer**  et sur **Arrêter**.
3. Assurez-vous que l'ordinateur est bien éteint. Si votre ordinateur ne s'est pas éteint automatiquement lorsque vous avez arrêté votre système d'exploitation, appuyez sur le bouton d'alimentation et maintenez-le enfoncé jusqu'à ce que l'ordinateur s'éteigne complètement.

Avant d'intervenir à l'intérieur de l'ordinateur

Respectez les consignes de sécurité suivantes qui vous aideront à protéger votre ordinateur contre les dommages éventuels et à garantir votre sécurité personnelle.

 **AVERTISSEMENT** : Avant toute intervention à l'intérieur de votre ordinateur, prenez connaissance des consignes de sécurité livrées avec ce dernier. Pour plus d'informations sur les meilleures pratiques en matière de sécurité, consultez la page Regulatory Compliance (Conformité à la réglementation) à l'adresse suivante : www.dell.com/regulatory_compliance.

 **PRÉCAUTION** : Pour éviter une décharge électrostatique, raccordez-vous à la masse à l'aide d'un bracelet antistatique ou en touchant régulièrement une surface métallique non peinte (par exemple un connecteur de l'ordinateur).

 **PRÉCAUTION** : Manipulez les composants et les cartes avec soin. Ne touchez pas les composants ou les contacts d'une carte. Tenez une carte par les bords ou par sa patte de montage métallique. Tenez les composants (processeur, par exemple) par les bords et non par les broches.

 **PRÉCAUTION** : Les réparations sur votre ordinateur ne doivent être effectuées que par un technicien agréé. Les dommages causés par des interventions de maintenance non autorisées par Dell™ ne sont pas couverts par votre garantie.

 **PRÉCAUTION** : Lorsque vous débranchez un câble, tirez sur le connecteur ou sur la languette de retrait, mais jamais sur le câble lui-même. Certains câbles possèdent un connecteur avec des pattes de verrouillage ; vous devez appuyer sur ces dernières pour débrancher le câble. Quand vous séparez les connecteurs en tirant dessus, veillez à les maintenir bien alignés afin de ne pas tordre leurs broches. Pour la même raison, lors du raccordement d'un câble, vérifiez bien l'orientation et l'alignement des deux connecteurs.

 **PRÉCAUTION** : Avant de commencer à effectuer des manipulations dans l'ordinateur, afin d'éviter d'endommager ce dernier, procédez comme suit.

1. Assurez-vous que la surface de travail est plane et qu'elle est propre afin d'éviter de rayer le capot de l'ordinateur.

2. Éteignez l'ordinateur (voir [Extinction de l'ordinateur](#)) et tous les périphériques connectés.

△ PRÉCAUTION : Pour retirer un câble réseau, déconnectez-le d'abord de l'ordinateur, puis du périphérique réseau.

3. Débranchez de l'ordinateur tous les cordons téléphoniques et tous les câbles réseau.
4. Appuyez, pour l'éjecter, sur toute carte installée dans le lecteur de carte mémoire.
5. Débranchez de leur source d'alimentation l'ordinateur et tous les périphériques qui lui sont reliés.
6. Débranchez tous les périphériques connectés à l'ordinateur.

△ PRÉCAUTION : Pour éviter d'endommager la carte système, retirez la batterie principale (voir [Retrait de la batterie](#)) avant d'intervenir sur l'ordinateur.

7. Retirez la batterie (voir [Retrait de la batterie](#)).
8. Retournez l'ordinateur sens dessus dessous, ouvrez l'écran, puis appuyez sur le bouton d'alimentation pour mettre la carte système à la masse.

△ PRÉCAUTION : Avant de toucher quoi ce soit à l'intérieur de l'ordinateur, mettez-vous à la masse en touchant une partie métallique non peinte du châssis (par exemple à l'arrière de l'ordinateur). Répétez cette opération régulièrement pendant votre intervention pour dissiper toute électricité statique qui pourrait endommager les composants internes.

[Retour à la page Contenu](#)

[Retour à la page Contenu](#)

Flashage du BIOS

Guide de maintenance Dell™ XPS™ L511z

La sortie d'une nouvelle version ou le remplacement de la carte système peuvent nécessiter le flashage d'une mise à jour du BIOS. Pour flasher le BIOS :

1. Allumez l'ordinateur.
2. Allez sur le site support.dell.com/support/downloads.
3. Repérez le fichier de mise à jour du BIOS qui correspond à votre ordinateur :

 **REMARQUE** : Le numéro de service de votre ordinateur se trouve sur une étiquette apposée au dessous de la machine.

Si vous disposez du numéro de service de votre ordinateur :

- a. Cliquez sur **Entrer un numéro de service**.
- b. Entrez le numéro de service de votre ordinateur dans le champ **Entrer un code de service**; cliquez sur **Go**, puis passez à l'[étape 4](#).

Si vous ne disposez pas du numéro de service de votre ordinateur :

- a. Cliquez sur **Choisissez un modèle**.
- b. Sélectionnez le type de produit dans la liste **Sélectionnez la famille de votre produit**.
- c. Sélectionnez la marque du produit dans la liste **Sélectionnez votre ligne de produits**.
- d. Sélectionnez le numéro de modèle du produit dans la liste **Sélectionnez votre modèle de produit**.

 **REMARQUE** : Si vous avez sélectionné un autre modèle et que vous souhaitez repartir du début, cliquez sur **Recommencer** dans le coin supérieur droit du menu.

- e. Cliquez sur **Confirmer**.

4. Une liste de résultats s'affiche à l'écran. Cliquez sur **BIOS**.
5. Cliquez sur **Télécharger maintenant** pour télécharger la dernière version du BIOS.
La fenêtre **Téléchargement de fichier** s'affiche.
6. Cliquez sur **Enregistrer** pour enregistrer le fichier sur votre PC. Le fichier se télécharge sur votre PC.
7. Cliquez sur **Fermer** si la fenêtre **Téléchargement terminé** s'affiche.
L'icône du fichier apparaît sur votre PC ; elle porte le même nom que le fichier de mise à jour du BIOS que vous avez téléchargé.
8. Double-cliquez sur cette icône et appliquez les instructions qui s'affichent.

[Retour à la page Contenu](#)

[Retour à la page Contenu](#)

Module de caméra

Guide de maintenance Dell™ XPS™ L511z

- [Retrait du module de caméra](#)
- [Remise en place du module de caméra](#)

AVERTISSEMENT : Avant toute intervention à l'intérieur de votre ordinateur, prenez connaissance des consignes de sécurité livrées avec ce dernier. Pour plus d'informations sur les meilleures pratiques en matière de sécurité, consultez la page Regulatory Compliance (Conformité à la réglementation) à l'adresse suivante : www.dell.com/regulatory_compliance.

PRÉCAUTION : Les réparations sur votre ordinateur ne doivent être effectuées que par un technicien agréé. Les dommages causés par des interventions de maintenance non autorisées par Dell™ ne sont pas couverts par votre garantie.

PRÉCAUTION : Pour éviter une décharge électrostatique, raccordez-vous à la masse à l'aide d'un bracelet antistatique ou en touchant régulièrement une surface métallique non peinte (par exemple un connecteur de l'ordinateur).

PRÉCAUTION : Pour éviter d'endommager la carte système, retirez la batterie principale (voir [Retrait de la batterie](#)) avant d'intervenir sur l'ordinateur.

Retrait du module de caméra

1. Appliquez les instructions de la section [Avant de commencer](#).
2. Retirez le cache de fond de l'ordinateur (voir [Retrait du cache de fond](#)).
3. Retirez la batterie (voir [Retrait de la batterie](#)).
4. Appliquez les instructions de l'[étape 5](#) à l'[étape 16](#) de la section [Retrait de la carte système](#).
5. Retirez l'ensemble d'écran (voir [Dépose de l'ensemble écran](#)).
6. Retirez le cadre de l'écran (voir [Retrait du cadre de l'écran](#)).
7. Retirez le panneau d'écran (voir [Retrait du panneau d'écran](#)).
8. Déconnectez le câble de la caméra de son connecteur sur le module de caméra.
9. Soulevez avec précaution le module de caméra pour le dégager du capot arrière de l'écran.

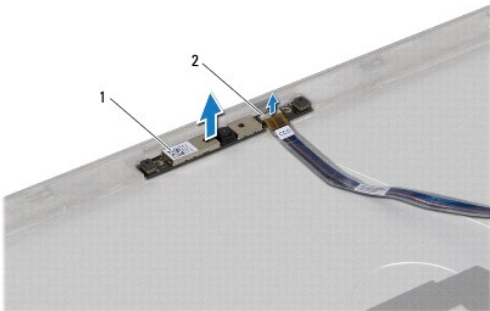

1	module de caméra	2	connecteur du câble de caméra
---	------------------	---	-------------------------------

Remise en place du module de caméra

1. Appliquez les instructions de la section [Avant de commencer](#).
2. Connectez le câble de la caméra à son connecteur sur le module de caméra.
3. Utilisez le détrompeur pour positionner le module de caméra sur le capot arrière de l'écran.

4. Remettez en place le panneau d'affichage (voir [Remise en place du panneau d'écran](#)).
5. Remettez en place le cadre de l'écran (voir [Remise en place du cadre d'écran](#)).
6. Appliquez les instructions de l'[étape 2](#) à l'[étape 12](#) de la section [Remise en place de la carte système](#).
7. Remettez en place l'ensemble écran (voir [Remise en place de l'ensemble écran](#)).
8. Remettez en place la batterie (voir [Remise en place de la batterie](#)).
9. Remettez en place le cache de fond de l'ordinateur (voir [Remise en place du cache de fond](#)).

 **PRÉCAUTION** : Avant d'allumer l'ordinateur, remettez toutes les vis en place et assurez-vous que vous n'avez laissé traîner aucune vis non fixée à l'intérieur de l'ordinateur. Cela pourrait endommager l'ordinateur.

[Retour à la page Contenu](#)

[Retour à la page Contenu](#)

Pile bouton

Guide de maintenance Dell™ XPS™ L511z

- [Retrait de la pile bouton](#)
- [Remise en place de la pile bouton](#)

AVERTISSEMENT : Avant toute intervention à l'intérieur de votre ordinateur, prenez connaissance des consignes de sécurité livrées avec ce dernier. Pour plus d'informations sur les meilleures pratiques en matière de sécurité, consultez la page Regulatory Compliance (Conformité à la réglementation) à l'adresse suivante : www.dell.com/regulatory_compliance.

PRÉCAUTION : Les réparations sur votre ordinateur ne doivent être effectuées que par un technicien agréé. Les dommages causés par des interventions de maintenance non autorisées par Dell™ ne sont pas couverts par votre garantie.

PRÉCAUTION : Pour éviter une décharge électrostatique, raccordez-vous à la masse à l'aide d'un bracelet antistatique ou en touchant régulièrement une surface métallique non peinte (par exemple un connecteur de l'ordinateur).

PRÉCAUTION : Pour éviter d'endommager la carte système, retirez la batterie principale (voir [Retrait de la batterie](#)) avant d'intervenir sur l'ordinateur.

Retrait de la pile bouton

1. Appliquez les instructions de la section [Avant de commencer](#).
2. Retirez le cache de fond de l'ordinateur (voir [Retrait du cache de fond](#)).
3. Retirez la batterie (voir [Retrait de la batterie](#)).
4. Débranchez du connecteur de la carte système le câble de la pile bouton.
5. Notez le cheminement du câble de la pile bouton et retirez ce câble de ses guides.
6. Soulevez la pile bouton en la faisant glisser pour la dégager de l'ordinateur.

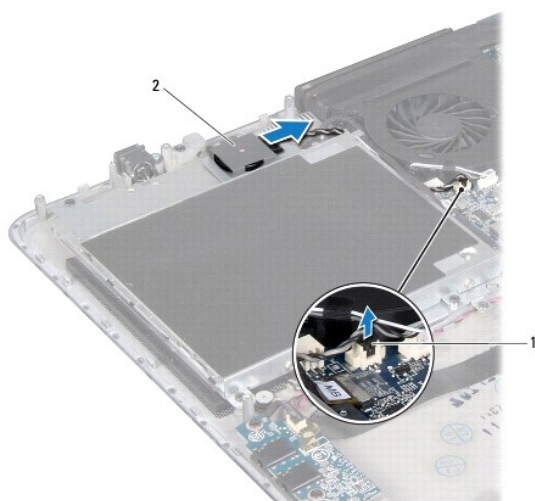

1	connecteur du câble de la pile bouton	2	pile bouton
---	---------------------------------------	---	-------------

Remise en place de la pile bouton

1. Appliquez les instructions de la section [Avant de commencer](#).
2. Faites glisser la pile bouton et mettez-la en place sur l'ensemble de repose-mains, puis réacheminez son câble dans la position que vous aviez précédemment notée.

3. Branchez le câble de la pile bouton sur le connecteur de la carte système.
4. Remettez en place la batterie (voir [Remise en place de la batterie](#)).
5. Remettez en place le cache de fond de l'ordinateur (voir [Remise en place du cache de fond](#)).

 **PRÉCAUTION** : Avant d'allumer l'ordinateur, remettez toutes les vis en place et assurez-vous que vous n'avez laissé traîner aucune vis non fixée à l'intérieur de l'ordinateur. Cela pourrait endommager l'ordinateur.

[Retour à la page Contenu](#)

[Retour à la page Contenu](#)

Carte son

Guide de maintenance Dell™ XPS™ L511z

- [Retrait de la carte son](#)
- [Remise en place de la carte son](#)

AVERTISSEMENT : Avant toute intervention à l'intérieur de votre ordinateur, prenez connaissance des consignes de sécurité livrées avec ce dernier. Pour plus d'informations sur les meilleures pratiques en matière de sécurité, consultez la page Regulatory Compliance (Conformité à la réglementation) à l'adresse suivante : www.dell.com/regulatory_compliance.

PRÉCAUTION : Les réparations sur votre ordinateur ne doivent être effectuées que par un technicien agréé. Les dommages causés par des interventions de maintenance non autorisées par Dell™ ne sont pas couverts par votre garantie.

PRÉCAUTION : Pour éviter une décharge électrostatique, raccordez-vous à la masse à l'aide d'un bracelet antistatique ou en touchant régulièrement une surface métallique non peinte (par exemple un connecteur de l'ordinateur).

PRÉCAUTION : Pour éviter d'endommager la carte système, retirez la batterie principale (voir [Retrait de la batterie](#)) avant d'intervenir sur l'ordinateur.

Retrait de la carte son

1. Appliquez les instructions de la section [Avant de commencer](#).
2. Retirez le cache de fond de l'ordinateur (voir [Retrait du cache de fond](#)).
3. Retirez la batterie (voir [Retrait de la batterie](#)).
4. Soulevez le loquet du connecteur et débranchez du connecteur situé sur la carte système le câble de la carte son.
5. Débranchez le câble du haut-parleur de son connecteur sur la carte son.
6. Retirez les deux vis qui fixent la carte son à l'ensemble de repose-mains.
7. Soulevez la carte son et retirez-la de l'ordinateur.

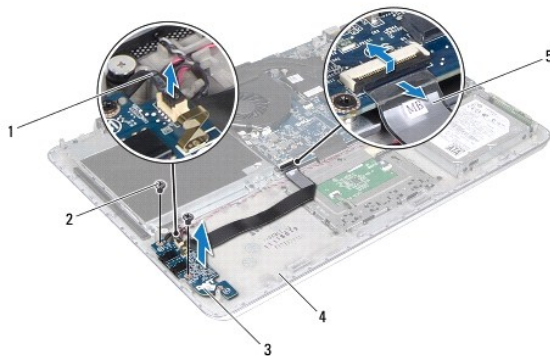

1	câble des haut-parleurs	2	vis (2)
3	carte son	4	ensemble de repose-mains
5	câble de la carte son		

Remise en place de la carte son

1. Appliquez les instructions de la section [Avant de commencer](#).

2. Alignez les trous de fixation des vis situés sur la carte son avec ceux de l'ensemble de repose-mains.
3. Remettez en place les deux vis qui fixent la carte son à l'ensemble de repose-mains.
4. Faites glisser le câble de la carte son dans le connecteur de celle-ci et appuyez sur le loquet du connecteur pour fixer le câble.
5. Branchez le câble des haut-parleurs sur le connecteur situé sur la carte son.
6. Remettez en place la batterie (voir [Remise en place de la batterie](#)).
7. Remettez en place le cache de fond de l'ordinateur (voir [Remise en place du cache de fond](#)).

 **PRÉCAUTION** : Avant d'allumer l'ordinateur, remettez toutes les vis en place et assurez-vous que vous n'avez laissé traîner aucune vis non fixée à l'intérieur de l'ordinateur. Cela pourrait endommager l'ordinateur.

[Retour à la page Contenu](#)

[Retour à la page Contenu](#)

Connecteur d'adaptateur secteur

Guide de maintenance Dell™ XPS™ L511z

- [Retrait du connecteur d'adaptateur secteur](#)
- [Remise en place du connecteur d'adaptateur secteur](#)

AVERTISSEMENT : Avant toute intervention à l'intérieur de votre ordinateur, prenez connaissance des consignes de sécurité livrées avec ce dernier. Pour plus d'informations sur les meilleures pratiques en matière de sécurité, consultez la page Regulatory Compliance (Conformité à la réglementation) à l'adresse suivante : www.dell.com/regulatory_compliance.

PRÉCAUTION : Les réparations sur votre ordinateur ne doivent être effectuées que par un technicien agréé. Les dommages causés par des interventions de maintenance non autorisées par Dell™ ne sont pas couverts par votre garantie.

PRÉCAUTION : Pour éviter une décharge électrostatique, raccordez-vous à la masse à l'aide d'un bracelet antistatique ou en touchant régulièrement une surface métallique non peinte (par exemple un connecteur de l'ordinateur).

PRÉCAUTION : Pour éviter d'endommager la carte système, retirez la batterie principale (voir [Retrait de la batterie](#)) avant d'intervenir sur l'ordinateur.

Retrait du connecteur d'adaptateur secteur

1. Appliquez les instructions de la section [Avant de commencer](#).
2. Retirez le cache de fond de l'ordinateur (voir [Retrait du cache de fond](#)).
3. Retirez la batterie (voir [Retrait de la batterie](#)).
4. Retirez la pile bouton (voir [Retrait de la pile bouton](#)).
5. Retirez le lecteur optique (voir [Retrait du lecteur optique](#)).
6. Notez le routage du câble du connecteur d'adaptateur secteur et retirez le câble de ses guides.
7. Débranchez le câble d'adaptateur secteur de son connecteur sur la carte système.
8. Retirez la vis qui fixe le connecteur de l'adaptateur secteur à l'ensemble de repose-mains.
9. Soulevez le connecteur de l'adaptateur secteur pour le dégager de l'ensemble de repose-mains.

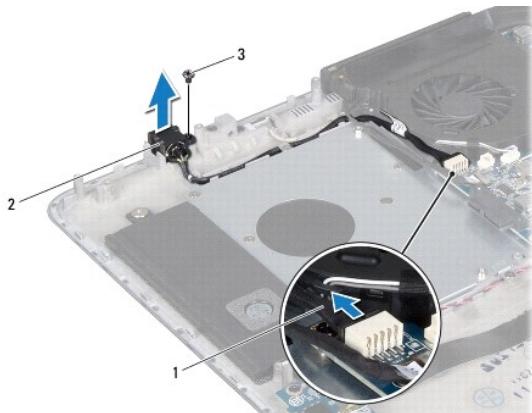

1	câble du connecteur de l'adaptateur secteur	2	connecteur d'adaptateur secteur
3	vis		

Remise en place du connecteur d'adaptateur secteur

1. Appliquez les instructions de la section [Avant de commencer](#).

2. Alignez le trou de vis situé sur le connecteur de l'adaptateur secteur avec celui situé sur l'ensemble de repose-mains.
3. Remettez en place la vis qui fixe le connecteur de l'adaptateur secteur à l'ensemble de repose-mains.
4. Acheminez le câble du connecteur d'adaptateur secteur à travers les guides de routage.
5. Branchez le câble de connecteur de l'adaptateur secteur au connecteur de la carte système.
6. Remettez en place le lecteur optique (voir [Remise en place du lecteur optique](#)).
7. Remettez en place la pile bouton (voir [Remise en place de la pile bouton](#)).
8. Remettez en place la batterie (voir [Remise en place de la batterie](#)).
9. Remettez en place le cache de fond de l'ordinateur (voir [Remise en place du cache de fond](#)).

 **PRÉCAUTION** : Avant d'allumer l'ordinateur, remettez toutes les vis en place et assurez-vous que vous n'avez laissé traîner aucune vis non fixée à l'intérieur de l'ordinateur. Cela pourrait endommager l'ordinateur.

[Retour à la page Contenu](#)

[Retour à la page Contenu](#)

Écran

Guide de maintenance Dell™ XPS™ L511z

- [Ensemble écran](#)
- [Cadre d'écran](#)
- [Panneau d'écran](#)
- [Charnières d'écran](#)

⚠ AVERTISSEMENT : Avant toute intervention à l'intérieur de votre ordinateur, prenez connaissance des consignes de sécurité livrées avec ce dernier. Pour plus d'informations sur les meilleures pratiques en matière de sécurité, consultez la page Regulatory Compliance (Conformité à la réglementation) à l'adresse suivante : www.dell.com/regulatory_compliance.

⚠ PRÉCAUTION : Les réparations sur votre ordinateur ne doivent être effectuées que par un technicien agréé. Les dommages causés par des interventions de maintenance non autorisées par Dell™ ne sont pas couverts par votre garantie.

⚠ PRÉCAUTION : Pour éviter une décharge électrostatique, raccordez-vous à la masse à l'aide d'un bracelet antistatique ou en touchant régulièrement une surface métallique non peinte (par exemple un connecteur de l'ordinateur).

⚠ PRÉCAUTION : Pour éviter d'endommager la carte système, retirez la batterie principale (voir [Retrait de la batterie](#)) avant d'intervenir sur l'ordinateur.

Ensemble écran

Dépose de l'ensemble écran

1. Appliquez les instructions de la section [Avant de commencer](#).
2. Retirez le cache de fond de l'ordinateur (voir [Retrait du cache de fond](#)).
3. Retirez la batterie (voir [Retrait de la batterie](#)).
4. Appliquez les instructions de l'[étape 5](#) à l'[étape 16](#) de la section [Retrait de la carte système](#).
5. Retirez les six vis qui fixent l'ensemble écran à l'ensemble de repose-mains.
6. Notez le cheminement des câbles de la caméra, de l'écran et de l'antenne de la carte à puce, puis retirez les câbles de leurs guides.
7. Soulevez l'ensemble de repose-mains pour le dégager de l'ensemble écran.

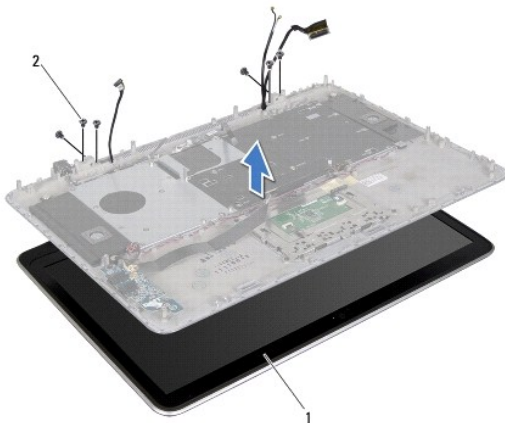

1	ensemble écran	2	vis (6)
---	----------------	---	---------

Remise en place de l'ensemble écran

1. Appliquez les instructions de la section [Avant de commencer](#).
2. Mettez en place l'ensemble de repose-mains sur l'ensemble écran et faites passer les câbles de l'écran, de la caméra et de l'antenne de la carte à puce dans leurs guides.
3. Remettez en place les six vis qui fixent l'ensemble de repose-mains à l'ensemble écran.
4. Appliquez les instructions de l'[étape 2](#) à l'[étape 12](#) de la section [Remise en place de la carte système](#).
5. Remettez en place la batterie (voir [Remise en place de la batterie](#)).
6. Remettez en place le cache de fond de l'ordinateur (voir [Remise en place du cache de fond](#)).

⚠ PRÉCAUTION : Avant d'allumer l'ordinateur, remettez toutes les vis en place et assurez-vous que vous n'avez laissé traîner aucune vis non fixée à l'intérieur de l'ordinateur. Cela pourrait endommager l'ordinateur.

Cadre d'écran

Retrait du cadre de l'écran

⚠ PRÉCAUTION : Le cadre de l'écran est extrêmement fragile. Faites très attention lorsque vous le retirez, afin de ne pas l'endommager.

1. Appliquez les instructions de la section [Avant de commencer](#).
2. Retirez l'ensemble écran (voir [Dépose de l'ensemble écran](#)).

📌 REMARQUE : La bordure du cadre d'écran ne peut être réutilisée. En cas de remplacement du panneau d'écran ou du cadre d'écran, utilisez la bordure du cadre d'écran qui est fournie dans le kit.

3. Avec les doigts, détachez délicatement la bordure du cadre d'écran.

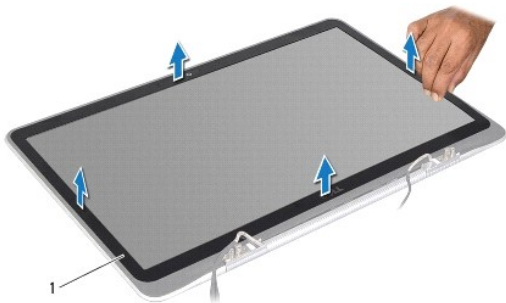

1	bordure du cadre d'écran
---	--------------------------

4. Retirez les quatre vis qui fixent le panneau d'écran au capot arrière de l'écran.
5. Soulevez le cadre hors de l'ensemble d'écran.

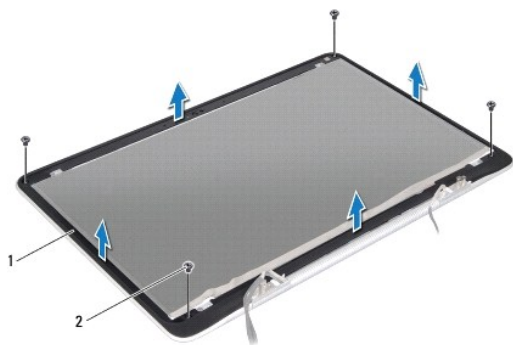

1	cadre d'écran	2	vis (4)
---	---------------	---	---------

Remise en place du cadre d'écran

1. Appliquez les instructions de la section [Avant de commencer](#).
2. Alignez le cadre d'écran sur le capot arrière de l'écran et remettez en place les quatre vis qui fixent le cadre d'écran au capot arrière.
3. Collez la bordure le long du cadre de l'écran.
4. Remettez en place l'ensemble écran (voir [Remise en place de l'ensemble écran](#)).

⚠ PRÉCAUTION : Avant d'allumer l'ordinateur, remettez toutes les vis en place et assurez-vous que vous n'avez laissé traîner aucune vis non fixée à l'intérieur de l'ordinateur. Cela pourrait endommager l'ordinateur.

Panneau d'écran

Retrait du panneau d'écran

1. Appliquez les instructions de la section [Avant de commencer](#).
2. Retirez l'ensemble écran (voir [Dépose de l'ensemble écran](#)).
3. Retirez le cadre de l'écran (voir [Retrait du cadre de l'écran](#)).
4. Retirez les quatre vis qui fixent le panneau d'écran au capot arrière de l'écran.
5. Soulevez le panneau d'écran avec précaution sans forcer pour le tirer et retourner-le.



1	panneau d'écran	2	vis (4)
---	-----------------	---	---------

6. Retirez délicatement le câble de l'écran de l'arrière du panneau.
7. Tirez sur la bande adhésive pour débrancher le câble d'écran du connecteur situé sur le panneau d'écran.



1	magnétoscopes	2	câble d'écran
---	---------------	---	---------------

8. Soulevez le panneau de l'écran pour le sortir du capot arrière de ce dernier.

Remise en place du panneau d'écran

1. Appliquez les instructions de la section [Avant de commencer](#).
 2. Branchez le câble d'écran au connecteur du panneau d'écran.
 3. Fixez le câble de l'écran le long du panneau d'écran.
 4. Placez le panneau de l'écran sur le capot arrière de ce dernier.
 5. Remettez en place les quatre vis qui fixent le panneau d'écran au capot arrière de l'écran.
 6. Remettez en place le cadre de l'écran (voir [Remise en place du cadre d'écran](#)).
 7. Remettez en place l'ensemble écran (voir [Remise en place de l'ensemble écran](#)).
-

Charnières d'écran

Retrait des charnières d'écran

1. Appliquez les instructions de la section [Avant de commencer](#).
2. Retirez l'ensemble écran (voir [Dépose de l'ensemble écran](#)).
3. Retirez le cadre de l'écran (voir [Retrait du cadre de l'écran](#)).
4. Retirez le panneau d'écran (voir [Retrait du panneau d'écran](#)).
5. Retirez les huit vis (quatre de chaque côté) qui fixent les charnières de l'écran au capot arrière de ce dernier.
6. Retirez les charnières du capot arrière de l'écran.

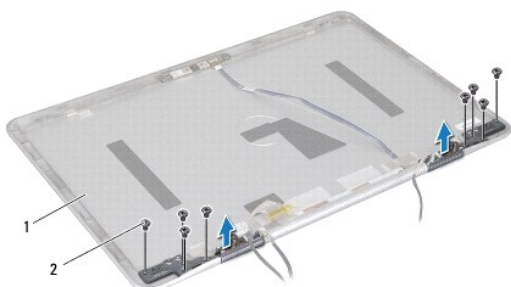

1	capot arrière de l'écran	2	vis (8)
---	--------------------------	---	---------

Remise en place des charnières d'écran

1. Appliquez les instructions de la section [Avant de commencer](#).
2. Mettez en place les charnières.
3. Remettez en place les huit vis (quatre de chaque côté) qui fixent les charnières de l'écran au capot arrière de ce dernier.
4. Remettez en place le panneau d'affichage (voir [Remise en place du panneau d'écran](#)).
5. Remettez en place le cadre de l'écran (voir [Remise en place du cadre d'écran](#)).
6. Remettez en place l'ensemble d'écran ([Remise en place de l'ensemble écran](#)).

⚠ PRÉCAUTION : Avant d'allumer l'ordinateur, remettez toutes les vis en place et assurez-vous que vous n'avez laissé traîner aucune vis non fixée à l'intérieur de l'ordinateur. Cela pourrait endommager l'ordinateur.

[Retour à la page Contenu](#)

[Retour à la page Contenu](#)

Ventilateur

Guide de maintenance Dell™ XPS™ L511z

- [Retrait du ventilateur](#)
- [Remise en place du ventilateur](#)

⚠ AVERTISSEMENT : Avant toute intervention à l'intérieur de votre ordinateur, prenez connaissance des consignes de sécurité livrées avec ce dernier. Pour plus d'informations sur les meilleures pratiques en matière de sécurité, consultez la page Regulatory Compliance (Conformité à la réglementation) à l'adresse suivante : www.dell.com/regulatory_compliance.

⚠ AVERTISSEMENT : Si vous retirez le ventilateur de l'ordinateur alors que le dissipateur thermique est chaud, ne touchez pas le revêtement métallique de ce dernier.

⚠ PRÉCAUTION : Les réparations sur votre ordinateur ne doivent être effectuées que par un technicien agréé. Les dommages causés par des interventions de maintenance non autorisées par Dell™ ne sont pas couverts par votre garantie.

⚠ PRÉCAUTION : Pour éviter une décharge électrostatique, raccordez-vous à la masse à l'aide d'un bracelet antistatique ou en touchant régulièrement une surface métallique non peinte (par exemple un connecteur de l'ordinateur).

⚠ PRÉCAUTION : Pour éviter d'endommager la carte système, retirez la batterie principale (voir [Retrait de la batterie](#)) avant d'intervenir sur l'ordinateur.

Retrait du ventilateur

1. Appliquez les instructions de la section [Avant de commencer](#).
2. Retirez le cache de fond de l'ordinateur (voir [Retrait du cache de fond](#)).
3. Retirez la batterie (voir [Retrait de la batterie](#)).
4. Débranchez du connecteur de la carte système le câble du ventilateur.
5. Retirez les deux vis qui fixent le ventilateur à l'ensemble de repose-mains.
6. Soulevez le ventilateur pour le dégager de l'ensemble de repose-mains.

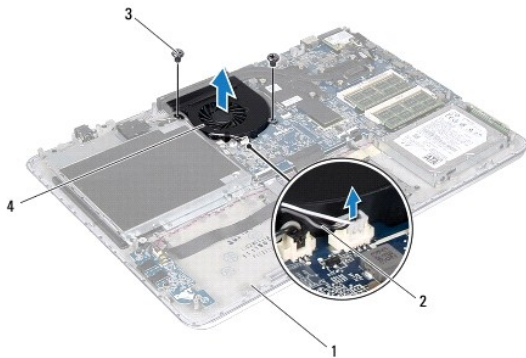

1	ensemble de repose-mains	2	câble du ventilateur
3	vis (2)	4	ventilateur

Remise en place du ventilateur

1. Appliquez les instructions de la section [Avant de commencer](#).
2. Alignez les trous de fixation des vis situés sur le ventilateur avec ceux de l'ensemble de repose-mains.
3. Remettez en place les deux vis qui fixent le ventilateur à l'ensemble de repose-mains.

4. Connectez le câble du ventilateur au connecteur de la carte système.
5. Remettez en place la batterie (voir [Remise en place de la batterie](#)).
6. Remettez en place le cache de fond de l'ordinateur (voir [Remise en place du cache de fond](#)).

 **PRÉCAUTION** : Avant d'allumer l'ordinateur, remettez toutes les vis en place et assurez-vous que vous n'avez laissé traîner aucune vis non fixée à l'intérieur de l'ordinateur. Cela pourrait endommager l'ordinateur.

[Retour à la page Contenu](#)

[Retour à la page Contenu](#)

Disque dur

Guide de maintenance Dell™ XPS™ L511z

- [Retrait du lecteur de disque dur](#)
- [Remise en place du disque dur](#)

⚠ AVERTISSEMENT : Avant toute intervention à l'intérieur de votre ordinateur, prenez connaissance des consignes de sécurité livrées avec ce dernier. Pour plus d'informations sur les meilleures pratiques en matière de sécurité, consultez la page Regulatory Compliance (Conformité à la réglementation) à l'adresse suivante : www.dell.com/regulatory_compliance.

⚠ AVERTISSEMENT : Si vous retirez le disque dur de l'ordinateur lorsque le disque est chaud, ne touchez pas son revêtement métallique.

⚠ PRÉCAUTION : Les réparations sur votre ordinateur ne doivent être effectuées que par un technicien agréé. Les dommages causés par des interventions de maintenance non autorisées par Dell™ ne sont pas couverts par votre garantie.

⚠ PRÉCAUTION : Pour éviter une décharge électrostatique, raccordez-vous à la masse à l'aide d'un bracelet antistatique ou en touchant régulièrement une surface métallique non peinte (par exemple un connecteur de l'ordinateur).

⚠ PRÉCAUTION : Pour éviter d'endommager la carte système, retirez la batterie principale (voir [Retrait de la batterie](#)) avant d'intervenir sur l'ordinateur.

⚠ PRÉCAUTION : Pour éviter toute perte de données, éteignez votre ordinateur (voir [Extinction de l'ordinateur](#)) avant de retirer le disque dur. Ne retirez pas le disque dur tant que l'ordinateur est en fonctionnement ou en veille.

⚠ PRÉCAUTION : Les disques durs sont très fragiles. Soyez très précautionneux en manipulant le disque dur.

🔍 REMARQUE : Dell ne garantit ni la compatibilité ni la prise en charge des disques durs provenant d'autres sources que Dell.

🔍 REMARQUE : Si vous installez un disque dur provenant d'une autre source que Dell, vous devrez installer un système d'exploitation, des pilotes et des utilitaires sur le nouveau disque dur.

Retrait du lecteur de disque dur

1. Appliquez les instructions de la section [Avant de commencer](#).
2. Retirez le cache de fond de l'ordinateur (voir [Retrait du cache de fond](#)).
3. Retirez la batterie (voir [Retrait de la batterie](#)).
4. Retirez les quatre vis qui fixent l'ensemble de disque dur à l'ensemble de repose-mains.
5. Débranchez le câble du disque dur.
6. Soulevez l'ensemble de disque dur pour le dégager de l'ensemble de repose-mains.

⚠ PRÉCAUTION : Lorsque le disque dur se trouve à l'extérieur de l'ordinateur, il doit être stocké dans un emballage antistatique (voir « Protection contre les décharges électrostatiques » dans les consignes de sécurité livrées avec votre système).

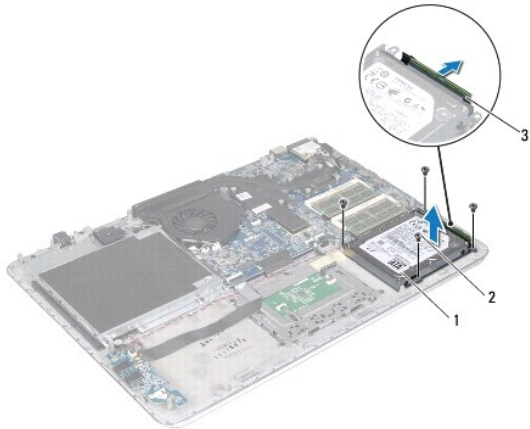

1	ensemble de disque dur	2	vis (4)
3	connecteur du câble du disque dur		

7. Retirez les quatre vis qui fixent le support au disque dur.
8. Soulevez le support de fixation du disque dur pour le dégager du disque.

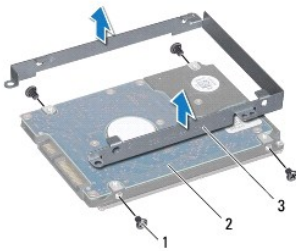

1	vis (4)	2	disque dur
3	support de fixation du disque dur		

Remise en place du disque dur

1. Appliquez les instructions de la section [Avant de commencer](#).
2. Sortez le nouveau disque dur de son emballage.
Conservez cet emballage d'origine. Il vous sera utile si jamais vous devez stocker ou expédier le disque dur.
3. Mettez en place le support de fixation sur le disque dur.
4. Remettez en place les quatre vis de fixation du support sur le disque dur.
5. Connectez le câble au disque dur.
6. Mettez en place l'ensemble de disque dur sur l'ensemble de repose-mains.
7. Remettez en place les quatre vis qui fixent l'ensemble de disque dur à l'ensemble de repose-mains.
8. Remettez en place la batterie (voir [Remise en place de la batterie](#)).

9. Remettez en place le cache de fond de l'ordinateur (voir [Remise en place du cache de fond](#)).



PRÉCAUTION : Avant d'allumer l'ordinateur, remettez toutes les vis en place et assurez-vous que vous n'avez laissé traîner aucune vis non fixée à l'intérieur de l'ordinateur. Cela pourrait endommager l'ordinateur.

[Retour à la page Contenu](#)

[Retour à la page Contenu](#)

Dissipateur thermique

Guide de maintenance Dell™ XPS™ L511z

- [Retrait du dissipateur thermique](#)
- [Remise en place du dissipateur thermique](#)

⚠ AVERTISSEMENT : Avant toute intervention à l'intérieur de votre ordinateur, prenez connaissance des consignes de sécurité livrées avec ce dernier. Pour plus d'informations sur les meilleures pratiques en matière de sécurité, consultez la page Regulatory Compliance (Conformité à la réglementation) à l'adresse suivante : www.dell.com/regulatory_compliance.

⚠ AVERTISSEMENT : Si vous retirez de l'ordinateur le dissipateur thermique lorsque ce dernier est chaud, ne touchez pas son revêtement métallique.

⚠ PRÉCAUTION : Les réparations sur votre ordinateur ne doivent être effectuées que par un technicien agréé. Les dommages causés par des interventions de maintenance non autorisées par Dell™ ne sont pas couverts par votre garantie.

⚠ PRÉCAUTION : Pour éviter une décharge électrostatique, raccordez-vous à la masse à l'aide d'un bracelet antistatique ou en touchant régulièrement une surface métallique non peinte (par exemple un connecteur de l'ordinateur).

⚠ PRÉCAUTION : Pour éviter d'endommager la carte système, retirez la batterie principale (voir [Retrait de la batterie](#)) avant d'intervenir sur l'ordinateur.

Retrait du dissipateur thermique

1. Appliquez les instructions de la section [Avant de commencer](#).
2. Retirez le cache de fond de l'ordinateur (voir [Retrait du cache de fond](#)).
3. Retirez la batterie (voir [Retrait de la batterie](#)).
4. Retirez le ventilateur (voir [Retrait du ventilateur](#)).
5. Dans l'ordre séquentiel (indiqué sur le dissipateur thermique), desserrez les sept vis imperdables fixant le dissipateur à la carte système.
6. Soulevez le dissipateur thermique pour le dégager de la carte système.

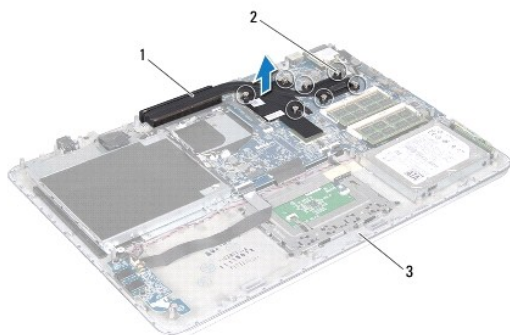

1	dissipateur thermique	2	vis imperdables (7)
3	ensemble de repose-mains		

Remise en place du dissipateur thermique

🔍 REMARQUE : il est possible de réutiliser la graisse thermique d'origine si le processeur et le dissipateur thermique d'origine sont réinstallés ensemble. Si vous remplacez le processeur ou son dissipateur thermique, utilisez le patin de refroidissement fourni dans le kit afin de garantir la conductivité thermique.

1. Appliquez les instructions de la section [Avant de commencer](#).
2. Nettoyez la graisse thermique qui se trouve sous le dissipateur thermique et réappliquez-la.

3. Alignez les sept vis imperdables situées sur le dissipateur de chaleur avec les trous de vis de la carte système, puis resserrez les vis dans l'ordre (indiqué sur le dissipateur thermique).
4. Remettez en place le ventilateur (voir [Remise en place du ventilateur](#)).
5. Remettez en place la batterie (voir [Remise en place de la batterie](#)).
6. Remettez en place le cache de fond de l'ordinateur (voir [Remise en place du cache de fond](#)).

 **PRÉCAUTION** : Avant d'allumer l'ordinateur, remettez toutes les vis en place et assurez-vous que vous n'avez laissé traîner aucune vis non fixée à l'intérieur de l'ordinateur. Cela pourrait endommager l'ordinateur.

[Retour à la page Contenu](#)

[Retour à la page Contenu](#)

Clavier

Guide de maintenance Dell™ XPS™ L511z

- [Retrait du support de fixation du clavier](#)
- [Remise en place du support de fixation du clavier](#)
- [Retrait du clavier](#)
- [Remise en place du clavier](#)

⚠ AVERTISSEMENT : Avant toute intervention à l'intérieur de votre ordinateur, prenez connaissance des consignes de sécurité livrées avec ce dernier. Pour plus d'informations sur les meilleures pratiques en matière de sécurité, consultez la page Regulatory Compliance (Conformité à la réglementation) à l'adresse suivante : www.dell.com/regulatory_compliance.

⚠ PRÉCAUTION : Les réparations sur votre ordinateur ne doivent être effectuées que par un technicien agréé. Les dommages causés par des interventions de maintenance non autorisées par Dell™ ne sont pas couverts par votre garantie.

⚠ PRÉCAUTION : Pour éviter une décharge électrostatique, raccordez-vous à la masse à l'aide d'un bracelet antistatique ou en touchant régulièrement une surface métallique non peinte (par exemple un connecteur de l'ordinateur).

⚠ PRÉCAUTION : Pour éviter d'endommager la carte système, retirez la batterie principale (voir [Retrait de la batterie](#)) avant d'intervenir sur l'ordinateur.

Retrait du support de fixation du clavier

1. Appliquez les instructions de la section [Avant de commencer](#).
2. Retirez le cache de fond de l'ordinateur (voir [Retrait du cache de fond](#)).
3. Retirez la batterie (voir [Retrait de la batterie](#)).
4. Appliquez les instructions de l'[étape 5](#) à l'[étape 16](#) de la section [Retrait de la carte système](#).
5. Retirez les seize vis qui fixent le support de fixation du clavier à l'ensemble de repose-mains.

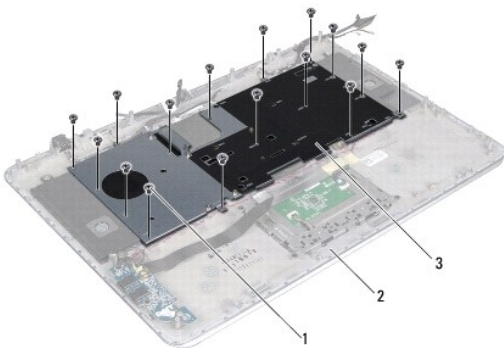

1	vis (16)	2	ensemble de repose-mains
3	support de fixation du clavier		

6. Soulevez le support de fixation du clavier pour le dégager de l'ensemble de repose-mains.

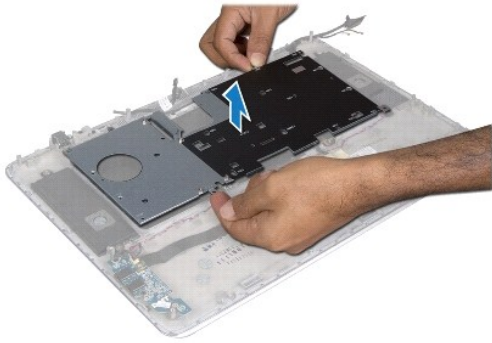

Remise en place du support de fixation du clavier

1. Appliquez les instructions de la section [Avant de commencer](#).
2. Mettez en place le support de fixation du clavier sur l'ensemble de repose-mains.
3. Remettez en place les seize vis qui fixent le support de fixation du clavier à l'ensemble de repose-mains.
4. Appliquez les instructions de l'[étape 2](#) à l'[étape 12](#) de la section [Remise en place de la carte système](#).
5. Remettez en place la batterie (voir [Remise en place de la batterie](#)).
6. Remettez en place le cache de fond de l'ordinateur (voir [Remise en place du cache de fond](#)).

Retrait du clavier

1. Appliquez les instructions de la section [Avant de commencer](#).
2. Retirez le support de fixation du clavier (voir [Retrait du support de fixation du clavier](#)).

⚠ PRÉCAUTION : Les dessus des touches du clavier sont fragiles, ils se déboîtent facilement et leur remise en place prend du temps. Prenez des précautions particulières lorsque vous retirez et manipulez le clavier.

3. Retirez les huit vis qui fixent le clavier à l'ensemble de repose-mains.
4. Soulevez le clavier pour le dégager de l'ensemble de repose-mains.

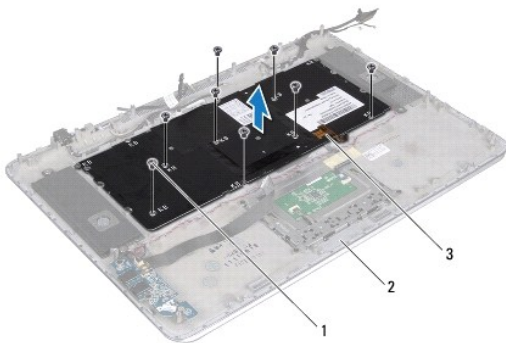

1	vis (8)	2	ensemble de repose-mains
3	clavier		

Remise en place du clavier

1. Appliquez les instructions de la section [Avant de commencer](#).
2. Mettez en place le clavier sur l'ensemble de repose-mains.
3. Remettez en place les huit vis qui fixent le clavier à l'ensemble de repose- mains.
4. Remettez en place le support de fixation du clavier (voir [Remise en place du support de fixation du clavier](#)).

 **PRÉCAUTION** : Avant d'allumer l'ordinateur, remettez toutes les vis en place et assurez-vous que vous n'avez laissé traîner aucune vis non fixée à l'intérieur de l'ordinateur. Cela pourrait endommager l'ordinateur.

[Retour à la page Contenu](#)

[Retour à la page Contenu](#)

Carte des voyants d'état de la batterie

Guide de maintenance Dell™ XPS™ L511z

- [Retrait de la carte des voyants d'état de la batterie](#)
- [Remise en place de la carte des voyants d'état de la batterie](#)

AVERTISSEMENT : Avant toute intervention à l'intérieur de votre ordinateur, prenez connaissance des consignes de sécurité livrées avec ce dernier. Pour plus d'informations sur les meilleures pratiques en matière de sécurité, consultez la page Regulatory Compliance (Conformité à la réglementation) à l'adresse suivante : www.dell.com/regulatory_compliance.

PRÉCAUTION : Pour éviter une décharge électrostatique, raccordez-vous à la masse à l'aide d'un bracelet antistatique ou en touchant régulièrement une surface métallique non peinte (par exemple un connecteur de l'ordinateur).

PRÉCAUTION : Les réparations sur votre ordinateur ne doivent être effectuées que par un technicien agréé. Les dommages causés par une personne non autorisée par Dell ne sont pas couverts par votre garantie.

PRÉCAUTION : Pour éviter d'endommager la carte système, retirez la batterie principale (voir [Retrait de la batterie](#)) avant d'intervenir sur l'ordinateur.

Retrait de la carte des voyants d'état de la batterie

1. Appliquez les instructions de la section [Avant de commencer](#).
2. Retirez le cache de fond de l'ordinateur (voir [Retrait du cache de fond](#)).
3. Retirez la batterie (voir [Retrait de la batterie](#)).
4. Retirez le disque dur (voir [Retrait du lecteur de disque dur](#)).
5. Retirez la vis qui fixe la carte des voyants d'état de la batterie à l'ensemble de repose-mains.
6. Soulevez la carte avec précaution sans forcer pour la tirer.
7. Soulevez le loquet du connecteur et déconnectez du connecteur situé sur la carte des voyants d'état de la batterie le câble de cette même carte.

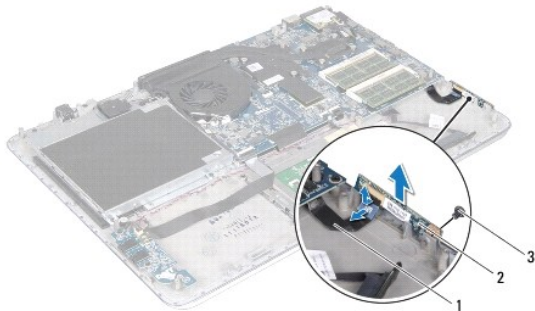

1	câble de la carte des voyants d'état de la batterie	2	carte des voyants d'état de la batterie
3	visse		

Remise en place de la carte des voyants d'état de la batterie

1. Appliquez les instructions de la section [Avant de commencer](#).
2. Faites glisser le câble de la carte des voyants d'état de la batterie dans le connecteur situé sur la carte de ces voyants et appuyez sur le loquet du connecteur pour fixer le câble au connecteur.
3. Mettez en place la carte des voyants d'état de la batterie sur l'ensemble de repose-mains.
4. Remettez en place la vis qui fixe la carte des voyants d'état de la batterie à l'ensemble de repose-mains.
5. Retirez le disque dur (reportez-vous à la section [Remise en place du disque dur](#)).
6. Remettez en place la batterie (voir [Remise en place de la batterie](#)).
7. Remettez en place le cache de fond de l'ordinateur (voir [Remise en place du cache de fond](#)).

 **PRÉCAUTION** : Avant d'allumer l'ordinateur, remettez toutes les vis en place et assurez-vous que vous n'avez laissé traîner aucune vis non fixée à l'intérieur de l'ordinateur. Cela pourrait endommager l'ordinateur.

[Retour à la page Contenu](#)

[Retour à la page Contenu](#)

Modules de mémoire

Guide de maintenance Dell™ XPS™ L511z

- [Retrait des modules de mémoire](#)
- [Remise en place des modules de mémoire](#)

AVERTISSEMENT : Avant toute intervention à l'intérieur de votre ordinateur, prenez connaissance des consignes de sécurité livrées avec ce dernier. Pour plus d'informations sur les meilleures pratiques en matière de sécurité, consultez la page Regulatory Compliance (Conformité à la réglementation) à l'adresse suivante : www.dell.com/regulatory_compliance.

PRÉCAUTION : Les réparations sur votre ordinateur ne doivent être effectuées que par un technicien agréé. Les dommages causés par des interventions de maintenance non autorisées par Dell™ ne sont pas couverts par votre garantie.

PRÉCAUTION : Pour éviter une décharge électrostatique, raccordez-vous à la masse à l'aide d'un bracelet antistatique ou en touchant régulièrement une surface métallique non peinte (par exemple un connecteur de l'ordinateur).

PRÉCAUTION : Pour éviter d'endommager la carte système, retirez la batterie principale (voir [Retrait de la batterie](#)) avant d'intervenir sur l'ordinateur.

Vous pouvez augmenter la mémoire de votre ordinateur en installant des modules de mémoire sur la carte système. Reportez-vous au chapitre « Caractéristiques » du *Guide de configuration* livré avec votre ordinateur ou disponible sur support.dell.com/manuals pour connaître les types de mémoire pris en charge par votre ordinateur.

REMARQUE : Les modules de mémoire achetés auprès de Dell sont couverts par la garantie de votre ordinateur.

Votre ordinateur est équipé de deux connecteurs SODIMM accessibles à l'utilisateur : DIMM A et DIMM B.

Retrait des modules de mémoire

1. Appliquez les instructions de la section [Avant de commencer](#).
2. Retirez le cache de fond de l'ordinateur (voir [Retrait du cache de fond](#)).
3. Retirez la batterie (voir [Retrait de la batterie](#)).

PRÉCAUTION : Pour éviter d'endommager le connecteur du module de mémoire, n'utilisez pas d'outil pour écarter les clips de fixation du module de mémoire.

4. Avec les doigts, écarter avec précaution les languettes de fixation à chaque extrémité du connecteur jusqu'à ce que le module soit éjecté.

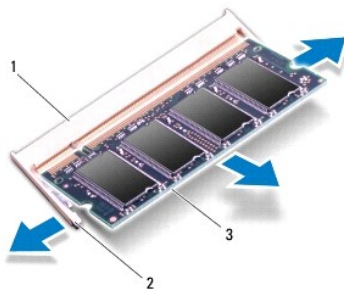

1	connecteur de module mémoire	2	clips de fixation (2)
3	module de mémoire		

5. Retirez le module mémoire de son connecteur.

Remise en place des modules de mémoire

PRÉCAUTION : Si vous devez installer des modules de mémoire dans deux connecteurs, commencez par installer un module de mémoire dans le connecteur DIMM A avant d'en installer un dans le connecteur DIMM B.

1. Appliquez les instructions de la section [Avant de commencer](#).
2. Alignez l'encoche du module de mémoire sur le connecteur du module.
3. Faites glisser fermement le module mémoire selon un angle de 45° et appuyez dessus jusqu'à ce qu'il s'enclenche. Si vous n'entendez pas de clic, retirez le module et réinstallez-le.

REMARQUE : Si le module de mémoire n'est pas installé correctement, l'ordinateur risque de ne pas démarrer.

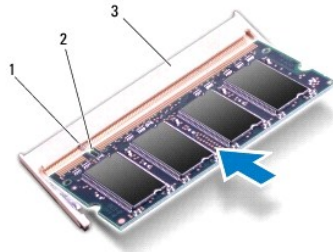

1	languette	2	encoche
3	connecteur de module mémoire		

4. Remettez en place la batterie (voir [Remise en place de la batterie](#)).
5. Remettez en place le cache de fond de l'ordinateur (voir [Remise en place du cache de fond](#)).
6. Connectez l'adaptateur secteur à votre ordinateur et à une prise électrique.

PRÉCAUTION : Avant d'allumer l'ordinateur, remettez toutes les vis en place et assurez-vous que vous n'avez laissé traîner aucune vis non fixée à l'intérieur de l'ordinateur. Cela pourrait endommager l'ordinateur.

7. Allumez l'ordinateur.

Au démarrage, l'ordinateur détecte la mémoire supplémentaire et met automatiquement à jour les informations de configuration du système.

Pour confirmer la quantité de mémoire installée dans l'ordinateur :

Cliquez sur **Démarrer**  → Panneau de configuration → **Système et sécurité** → **Système**.

[Retour à la page Contenu](#)

[Retour à la page Contenu](#)

Carte à puce sans fil

Guide de maintenance Dell™ XPS™ L511z

- [Retrait de la carte à puce](#)
- [Remise en place de la carte à puce](#)

AVERTISSEMENT : Avant toute intervention à l'intérieur de votre ordinateur, prenez connaissance des consignes de sécurité livrées avec ce dernier. Pour plus d'informations sur les meilleures pratiques en matière de sécurité, consultez la page Regulatory Compliance (Conformité à la réglementation) à l'adresse suivante : www.dell.com/regulatory_compliance.

PRÉCAUTION : Les réparations sur votre ordinateur ne doivent être effectuées que par un technicien agréé. Les dommages causés par des interventions de maintenance non autorisées par Dell™ ne sont pas couverts par votre garantie.

PRÉCAUTION : Pour éviter une décharge électrostatique, raccordez-vous à la masse à l'aide d'un bracelet antistatique ou en touchant régulièrement une surface métallique non peinte (par exemple un connecteur de l'ordinateur).

PRÉCAUTION : Pour éviter d'endommager la carte système, retirez la batterie principale (voir [Retrait de la batterie](#)) avant d'intervenir sur l'ordinateur.

REMARQUE : Dell ne garantit pas la compatibilité ni n'offre de support pour les cartes à puce provenant d'autres fournisseurs que Dell.

La carte à puce sans fil est déjà installée si vous l'avez commandée en même temps que votre ordinateur.

Votre ordinateur comporte un emplacement de carte à puce demi-hauteur qui accepte une carte combinée WLAN (réseau local sans fil) et Bluetooth.

REMARQUE : Selon la configuration commandée au moment de l'achat de l'ordinateur, la carte à puce n'est pas forcément installée dans son emplacement.

Retrait de la carte à puce

1. Appliquez les instructions de la section [Avant de commencer](#).
2. Retirez le cache de fond de l'ordinateur (voir [Retrait du cache de fond](#)).
3. Retirez la batterie (voir [Retrait de la batterie](#)).
4. Débranchez les câbles d'antenne de la carte à puce.
5. Retirez la vis qui fixe la carte à puce à la carte système.

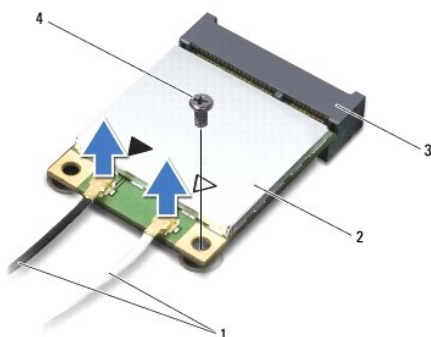

1	câbles d'antenne (2)	2	carte à puce
3	connecteur de la carte système	4	vis

6. Soulevez la carte à puce pour l'extraire du connecteur situé sur la carte système.

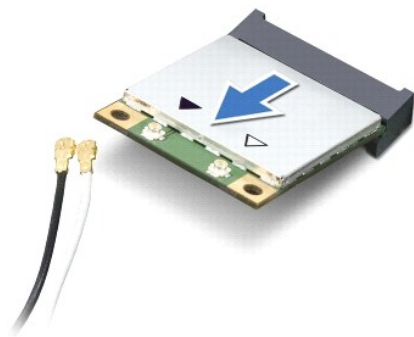

⚠ PRÉCAUTION : Une fois sortie de l'ordinateur, la carte à puce doit être stockée dans un sachet antistatique. Voir « Protection contre les décharges électrostatiques » dans les consignes de sécurité livrées avec votre système.

Remise en place de la carte à puce

1. Appliquez les instructions de la section [Avant de commencer](#).
2. Sortez la nouvelle carte à puce de son emballage.

⚠ PRÉCAUTION : Faites glisser la carte dans son logement en exerçant une pression ferme et uniforme. Une pression excessive risque d'endommager le connecteur.

⚠ PRÉCAUTION : Les connecteurs portent des repères destinés à faciliter leur insertion. Si vous sentez une résistance, vérifiez que les connecteurs de la carte sont bien alignés avec ceux de la carte système, et réalignez-les si nécessaire.

⚠ PRÉCAUTION : Pour éviter d'endommager la carte à puce, ne placez jamais de câbles au-dessous de la carte.

3. Insérez dans celui de la carte système le connecteur de la carte à puce en l'inclinant à 45°.
4. Enfoncez l'autre extrémité de la carte dans son emplacement sur la carte système, puis remettez en place la vis qui fixe la carte à puce à la carte système.
5. Connectez les câbles d'antenne appropriés à la mini-carte que vous installez.

Connecteurs sur la carte à puce	Code couleur des antennes
WLAN + Bluetooth (2 câbles d'antenne)	
WLAN primaire + Bluetooth (triangle blanc)	blanc
WLAN secondaire + Bluetooth (triangle noir)	noir

6. Remettez en place la batterie (voir [Remise en place de la batterie](#)).
7. Remettez en place le cache de fond de l'ordinateur (voir [Remise en place du cache de fond](#)).

⚠ PRÉCAUTION : Avant d'allumer l'ordinateur, remettez toutes les vis en place et assurez-vous que vous n'avez laissé traîner aucune vis non fixée à l'intérieur de l'ordinateur. Cela pourrait endommager l'ordinateur.

8. Installez les pilotes et les utilitaires de votre carte à puce.

REMARQUE : Si vous installez une carte à puce provenant d'un fournisseur autre que Dell, vous devrez installer les pilotes et les utilitaires appropriés.

[Retour à la page Contenu](#)

[Retour à la page Contenu](#)

Cache de fond

Guide de maintenance Dell™ XPS™ L511z

- [Retrait du cache de fond](#)
- [Remise en place du cache de fond](#)

⚠ AVERTISSEMENT : Avant toute intervention à l'intérieur de votre ordinateur, prenez connaissance des consignes de sécurité livrées avec ce dernier. Pour plus d'informations sur les meilleures pratiques en matière de sécurité, consultez la page Regulatory Compliance (Conformité à la réglementation) à l'adresse suivante : www.dell.com/regulatory_compliance.

⚠ PRÉCAUTION : Les réparations sur votre ordinateur ne doivent être effectuées que par un technicien agréé. Les dommages causés par une personne non autorisée par Dell ne sont pas couverts par votre garantie.

⚠ PRÉCAUTION : Pour éviter une décharge électrostatique, raccordez-vous à la masse à l'aide d'un bracelet antistatique ou en touchant régulièrement une surface métallique non peinte (par exemple un connecteur de l'ordinateur).

⚠ PRÉCAUTION : Pour éviter d'endommager la carte système, retirez la batterie principale (voir [Retrait de la batterie](#)) avant d'intervenir sur l'ordinateur.

Retrait du cache de fond

1. Appliquez les instructions de la section [Avant de commencer](#).
2. Retirez les huit vis qui fixent le cache de fond à l'ensemble de repose-mains.
3. Avec les doigts, dégagez précautionneusement l'ensemble de repose-mains du cache de fond de l'ordinateur.

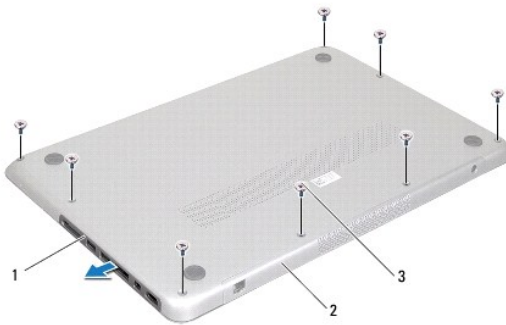

1	cadre du connecteur	2	cache de fond
3	vis (8)		

4. Retirez les deux vis restantes qui fixent le cache de fond à l'ensemble de repose-mains.
5. Avec les doigts, libérez les languettes du cache de fond de leur emplacement sur l'ensemble de repose-mains.
6. Soulevez le cache de fond pour le dégager de l'ensemble de repose-mains.



1	vis (2)	2	cache de fond
---	---------	---	---------------

Remise en place du cache de fond

1. Appliquez les instructions de la section [Avant de commencer](#).
 2. Alignez les languettes du cache de fond avec les encoches situées sur l'ensemble de repose-mains et enclenchez le cache.
 3. Remettez en place les dix vis qui fixent le cache de fond à l'ensemble de repose-mains.
 4. Enclenchez délicatement le cadre du connecteur dans le cache de fond de l'ordinateur.
-

[Retour à la page Contenu](#)

[Retour à la page Contenu](#)

Lecteur optique

Guide de maintenance Dell™ XPS™ L511z

- [Retrait du lecteur optique](#)
- [Remise en place du lecteur optique](#)

AVERTISSEMENT : Avant toute intervention à l'intérieur de votre ordinateur, prenez connaissance des consignes de sécurité livrées avec ce dernier. Pour plus d'informations sur les meilleures pratiques en matière de sécurité, consultez la page Regulatory Compliance (Conformité à la réglementation) à l'adresse suivante : www.dell.com/regulatory_compliance.

PRÉCAUTION : Les réparations sur votre ordinateur ne doivent être effectuées que par un technicien agréé. Les dommages causés par des interventions de maintenance non autorisées par Dell™ ne sont pas couverts par votre garantie.

PRÉCAUTION : Pour éviter une décharge électrostatique, raccordez-vous à la masse à l'aide d'un bracelet antistatique ou en touchant régulièrement une surface métallique non peinte (par exemple un connecteur de l'ordinateur).

PRÉCAUTION : Pour éviter d'endommager la carte système, retirez la batterie principale (voir [Retrait de la batterie](#)) avant d'intervenir sur l'ordinateur.

Retrait du lecteur optique

1. Appliquez les instructions de la section [Avant de commencer](#).
2. Retirez le cache de fond de l'ordinateur (voir [Retrait du cache de fond](#)).
3. Retirez la batterie (voir [Retrait de la batterie](#)).
4. Retirez la pile bouton (voir [Retrait de la pile bouton](#)).
5. Retirez les quatre vis qui fixent le lecteur optique à l'ensemble de repose-mains.
6. Faites glisser le lecteur optique en le soulevant pour le sortir de l'ensemble de repose-mains.

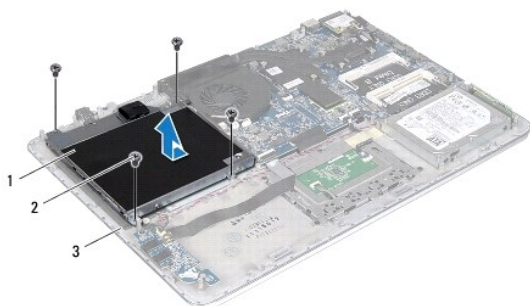

1	lecteur optique	2	vis (4)
3	cache de fond		

7. Retirez les quatre vis (deux de chaque côté) qui fixent les supports du lecteur optique sur ce dernier.
8. Retirez du lecteur optique ses supports de fixation.

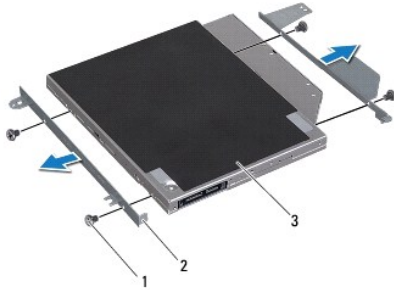

1	vis (4)	2	supports de fixation du lecteur optique (2)
3	lecteur optique		

Remise en place du lecteur optique

1. Appliquez les instructions de la section [Avant de commencer](#).
2. Mettez en place les supports de fixation du lecteur optique.
3. Remettez en place les quatre vis (deux de chaque côté) qui fixent les supports du lecteur optique sur ce dernier.
4. Mettez en place le lecteur optique sur l'ensemble de repose-mains.
5. Remettez en place les quatre vis qui fixent le lecteur optique à l'ensemble de repose-mains.
6. Remettez en place la pile bouton (voir [Remise en place de la pile bouton](#)).
7. Remettez en place la batterie (voir [Remise en place de la batterie](#)).
8. Remettez en place le cache de fond de l'ordinateur (voir [Remise en place du cache de fond](#)).

⚠ PRÉCAUTION : Avant d'allumer l'ordinateur, remettez toutes les vis en place et assurez-vous que vous n'avez laissé traîner aucune vis non fixée à l'intérieur de l'ordinateur. Cela pourrait endommager l'ordinateur.

[Retour à la page Contenu](#)

[Retour à la page Contenu](#)

Ensemble du repose-mains

Guide de maintenance Dell™ XPS™ L511z

- [Retrait de l'ensemble de repose-mains](#)
- [Remise en place de l'ensemble de repose-mains](#)

AVERTISSEMENT : Avant toute intervention à l'intérieur de votre ordinateur, prenez connaissance des consignes de sécurité livrées avec ce dernier. Pour plus d'informations sur les meilleures pratiques en matière de sécurité, consultez la page Regulatory Compliance (Conformité à la réglementation) à l'adresse suivante : www.dell.com/regulatory_compliance.

PRÉCAUTION : Les réparations sur votre ordinateur ne doivent être effectuées que par un technicien agréé. Les dommages causés par des interventions de maintenance non autorisées par Dell™ ne sont pas couverts par votre garantie.

PRÉCAUTION : Pour éviter une décharge électrostatique, raccordez-vous à la masse à l'aide d'un bracelet antistatique ou en touchant régulièrement une surface métallique non peinte (par exemple un connecteur de l'ordinateur).

PRÉCAUTION : Pour éviter d'endommager la carte système, retirez la batterie principale (voir [Retrait de la batterie](#)) avant d'intervenir sur l'ordinateur.

Retrait de l'ensemble de repose-mains

1. Appliquez les instructions de la section [Avant de commencer](#).
2. Retirez le cache de fond de l'ordinateur (voir [Retrait du cache de fond](#)).
3. Retirez la batterie (voir [Retrait de la batterie](#)).
4. Appliquez les instructions de l'[étape 5](#) à l'[étape 16](#) de la section [Retrait de la carte système](#).
5. Retirez le clavier (voir [Retrait du clavier](#)).
6. Retirez les haut-parleurs (voir [Retrait des haut-parleurs](#)).
7. Retirez la carte du bouton d'alimentation (voir [Retrait de la carte du bouton d'alimentation](#)).
8. Retirez le connecteur d'adaptateur secteur (voir [Retrait du connecteur d'adaptateur secteur](#)).
9. Retirez la carte son (voir [Retrait de la carte son](#)).
10. Retirez la carte des voyants d'état de la batterie (voir [Retrait de la carte des voyants d'état de la batterie](#)).
11. Retirez les six vis qui fixent l'ensemble de repose-mains à l'ensemble écran.
12. Notez le cheminement des câbles de la caméra, de l'écran et de l'antenne de la carte à puce, puis retirez les câbles de leurs guides.
13. Soulevez l'ensemble de repose-mains pour le dégager de l'ensemble écran.

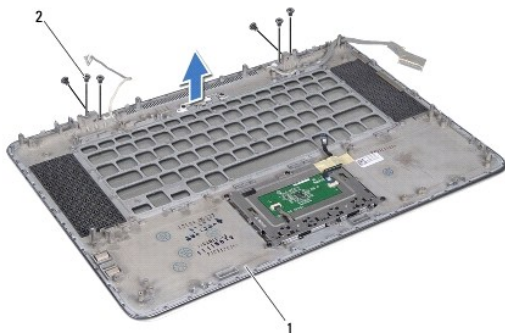

1	ensemble de repose-mains	2	vis (6)
---	--------------------------	---	---------

 **PRÉCAUTION** : Séparez l'ensemble de repose-mains de l'ensemble écran en agissant avec précaution pour éviter d'endommager ce dernier.

Remise en place de l'ensemble de repose-mains

1. Appliquez les instructions de la section [Avant de commencer](#).
2. Mettez en place l'ensemble de repose-mains sur l'ensemble écran et faites passer les câbles de l'écran, de la caméra et de l'antenne de la carte à puce dans leurs guides.
3. Remettez en place les six vis qui fixent l'ensemble de repose-mains à l'ensemble écran.
4. Remettez en place la carte des voyants d'état de la batterie (voir [Remise en place de la carte des voyants d'état de la batterie](#)).
5. Remettez en place la carte son (voir [Remise en place de la carte son](#)).
6. Remettez en place le connecteur d'adaptateur secteur (voir [Remise en place du connecteur d'adaptateur secteur](#)).
7. Remettez en place la carte du bouton d'alimentation (voir [Remise en place de la carte du bouton d'alimentation](#)).
8. Remettez en place les haut-parleurs (voir [Remise en place des haut-parleurs](#)).
9. Remettez en place le clavier (voir [Remise en place du clavier](#)).
10. Appliquez les instructions de l'[étape 2](#) à l'[étape 12](#) de la section [Remise en place de la carte système](#).
11. Remettez en place la batterie (voir [Remise en place de la batterie](#)).
12. Remettez en place le cache de fond de l'ordinateur (voir [Remise en place du cache de fond](#)).

 **PRÉCAUTION** : Avant d'allumer l'ordinateur, remettez toutes les vis en place et assurez-vous que vous n'avez laissé traîner aucune vis non fixée à l'intérieur de l'ordinateur. Cela pourrait endommager l'ordinateur.

[Retour à la page Contenu](#)

[Retour à la page Contenu](#)

Carte du bouton d'alimentation

Guide de maintenance Dell™ XPS™ L511z

- [Retrait de la carte du bouton d'alimentation](#)
- [Remise en place de la carte du bouton d'alimentation](#)

AVERTISSEMENT : Avant toute intervention à l'intérieur de votre ordinateur, prenez connaissance des consignes de sécurité livrées avec ce dernier. Pour plus d'informations sur les meilleures pratiques en matière de sécurité, consultez la page Regulatory Compliance (Conformité à la réglementation) à l'adresse suivante : www.dell.com/regulatory_compliance.

PRÉCAUTION : Les réparations sur votre ordinateur ne doivent être effectuées que par un technicien agréé. Les dommages causés par des interventions de maintenance non autorisées par Dell™ ne sont pas couverts par votre garantie.

PRÉCAUTION : Pour éviter une décharge électrostatique, raccordez-vous à la masse à l'aide d'un bracelet antistatique ou en touchant régulièrement une surface métallique non peinte (par exemple un connecteur de l'ordinateur).

PRÉCAUTION : Pour éviter d'endommager la carte système, retirez la batterie principale (voir [Retrait de la batterie](#)) avant d'intervenir sur l'ordinateur.

Retrait de la carte du bouton d'alimentation

1. Appliquez les instructions de la section [Avant de commencer](#).
2. Retirez le cache de fond de l'ordinateur (voir [Retrait du cache de fond](#)).
3. Retirez la batterie (voir [Retrait de la batterie](#)).
4. Retirez le ventilateur (voir [Retrait du ventilateur](#)).
5. Retirez le dissipateur thermique (voir [Retrait du dissipateur thermique](#)).
6. Soulevez le loquet du connecteur et débranchez du connecteur situé sur la carte système le câble de la carte du bouton d'alimentation.
7. Retirez les deux vis qui fixent la carte de bouton d'alimentation à l'ensemble de repose-mains.
8. Soulevez la carte du bouton d'alimentation et retirez-la de l'ordinateur avec le câble.

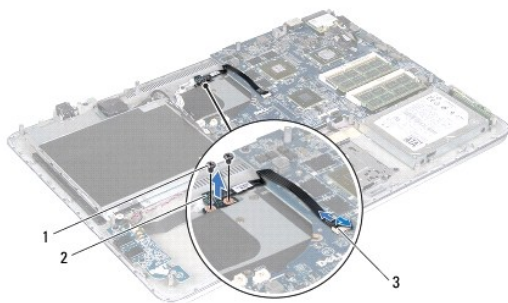

1	vis (2)	2	carte de bouton d'alimentation
3	connecteur du câble de la carte du bouton d'alimentation		

Remise en place de la carte du bouton d'alimentation

1. Appliquez les instructions de la section [Avant de commencer](#).
2. Utilisez le détrompeur pour placer la carte du bouton d'alimentation sur l'ensemble de repose-mains.

3. Remettez en place les deux vis qui fixent la carte de bouton d'alimentation à l'ensemble de repose-mains.
4. Faites glisser le câble de la carte du bouton d'alimentation dans son connecteur sur la carte système, puis appuyez sur le loquet du connecteur pour fixer le câble.
5. Remettez en place le dissipateur thermique (voir [Remise en place du dissipateur thermique](#)).
6. Remettez en place le ventilateur (voir [Remise en place du ventilateur](#)).
7. Remettez en place la batterie (voir [Remise en place de la batterie](#)).
8. Remettez en place le cache de fond de l'ordinateur (voir [Remise en place du cache de fond](#)).

 **PRÉCAUTION** : Avant d'allumer l'ordinateur, remettez toutes les vis en place et assurez-vous que vous n'avez laissé traîner aucune vis non fixée à l'intérieur de l'ordinateur. Cela pourrait endommager l'ordinateur.

[Retour à la page Contenu](#)

[Retour à la page Contenu](#)

Haut-parleurs

Guide de maintenance Dell™ XPS™ L511z

- [Retrait des haut-parleurs](#)
- [Remise en place des haut-parleurs](#)

⚠ AVERTISSEMENT : Avant toute intervention à l'intérieur de votre ordinateur, prenez connaissance des consignes de sécurité livrées avec ce dernier. Pour plus d'informations sur les meilleures pratiques en matière de sécurité, consultez la page Regulatory Compliance (Conformité à la réglementation) à l'adresse suivante : www.dell.com/regulatory_compliance.

⚠ PRÉCAUTION : Les réparations sur votre ordinateur ne doivent être effectuées que par un technicien agréé. Les dommages causés par des interventions de maintenance non autorisées par Dell™ ne sont pas couverts par votre garantie.

⚠ PRÉCAUTION : Pour éviter une décharge électrostatique, raccordez-vous à la masse à l'aide d'un bracelet antistatique ou en touchant régulièrement une surface métallique non peinte (par exemple un connecteur de l'ordinateur).

⚠ PRÉCAUTION : Pour éviter d'endommager la carte système, retirez la batterie principale (voir [Retrait de la batterie](#)) avant d'intervenir sur l'ordinateur.

Retrait des haut-parleurs

1. Appliquez les instructions de la section [Avant de commencer](#).
2. Retirez le cache de fond de l'ordinateur (voir [Retrait du cache de fond](#)).
3. Retirez la batterie (voir [Retrait de la batterie](#)).
4. Appliquez les instructions de l'[étape 5](#) à l'[étape 16](#) de la section [Retrait de la carte système](#).
5. Retirez le support de fixation du clavier (voir [Retrait du support de fixation du clavier](#)).
6. Débranchez le câble du haut-parleur de son connecteur sur la carte son.
7. Retirez les quatre vis (deux de chaque côté) qui fixent les haut-parleurs sur l'ensemble de repose-mains.
8. Notez le cheminement du câble des haut-parleurs et soulevez ceux-ci avec le câble pour les retirer de l'ensemble de repose-mains.

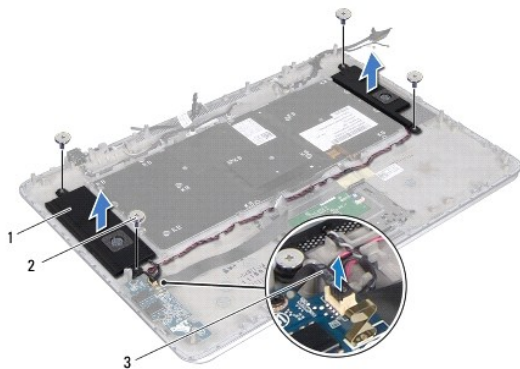

1	haut-parleurs (2)	2	vis (4)
3	câble des haut-parleurs		

Remise en place des haut-parleurs

1. Appliquez les instructions de la section [Avant de commencer](#).

2. Mettez en place les haut-parleurs sur l'ensemble de repose-mains et faites passer le câble des haut-parleurs par ses guides.
3. Remettez en place les quatre vis (deux de chaque côté) qui fixent les haut-parleurs sur l'ensemble de repose-mains.
4. Branchez le câble des haut-parleurs sur le connecteur situé sur la carte son.
5. Remettez en place les quatre vis (deux sur chaque haut-parleur) qui maintiennent les haut-parleurs fixés au cache de fond de l'ordinateur.
6. Remettez en place le support de fixation du clavier (voir [Remise en place du support de fixation du clavier](#)).
7. Appliquez les instructions de l'[étape 2](#) à l'[étape 12](#) de la section [Remise en place de la carte système](#).
8. Remettez en place la batterie (voir [Remise en place de la batterie](#)).
9. Remettez en place le cache de fond de l'ordinateur (voir [Remise en place du cache de fond](#)).

 **PRÉCAUTION** : Avant d'allumer l'ordinateur, remettez toutes les vis en place et assurez-vous que vous n'avez laissé traîner aucune vis non fixée à l'intérieur de l'ordinateur. Cela pourrait endommager l'ordinateur.

[Retour à la page Contenu](#)

[Retour à la page Contenu](#)

Carte système

Guide de maintenance Dell™ XPS™ L511z

- [Retrait de la carte système](#)
- [Remise en place de la carte système](#)
- [Saisir le numéro de service dans le BIOS](#)

⚠ AVERTISSEMENT : Avant toute intervention à l'intérieur de votre ordinateur, prenez connaissance des consignes de sécurité livrées avec ce dernier. Pour plus d'informations sur les meilleures pratiques en matière de sécurité, consultez la page Regulatory Compliance (Conformité à la réglementation) à l'adresse suivante : www.dell.com/regulatory_compliance.

⚠ PRÉCAUTION : Les réparations sur votre ordinateur ne doivent être effectuées que par un technicien agréé. Les dommages causés par des interventions de maintenance non autorisées par Dell™ ne sont pas couverts par votre garantie.

⚠ PRÉCAUTION : Pour éviter une décharge électrostatique, raccordez-vous à la masse à l'aide d'un bracelet antistatique ou en touchant régulièrement une surface métallique non peinte (par exemple un connecteur de l'ordinateur).

⚠ PRÉCAUTION : Pour éviter d'endommager la carte système, retirez la batterie principale (voir [Retrait de la batterie](#)) avant d'intervenir sur l'ordinateur.

⚠ PRÉCAUTION : Saisissez les composants et les cartes par leurs bords et évitez de toucher les broches et les contacts.

Retrait de la carte système

1. Appliquez les instructions de la section [Avant de commencer](#).
2. Retirez du lecteur de carte mémoire la carte ou le cache qui y ont été installés.
3. Retirez le cache de fond de l'ordinateur (voir [Retrait du cache de fond](#)).
4. Retirez la batterie (voir [Retrait de la batterie](#)).
5. Retirez le ou les modules de mémoire (voir [Retrait des modules de mémoire](#)).
6. Retirez la carte à puce (voir [Retrait de la carte à puce](#)).
7. Retirez le disque dur (voir [Retrait du lecteur de disque dur](#)).
8. Retirez la pile bouton (voir [Retrait de la pile bouton](#)).
9. Retirez le lecteur optique (voir [Retrait du lecteur optique](#)).
10. Retirez le ventilateur (voir [Retrait du ventilateur](#)).
11. Retirez le dissipateur thermique (voir [Retrait du dissipateur thermique](#)).
12. Débranchez de leurs connecteurs situés sur la carte système les câbles de la carte son, du clavier, de la la tablette tactile, du rétro-éclairage du clavier, de l'écran, de la carte du bouton d'alimentation, du connecteur d'adaptateur secteur et de la caméra.

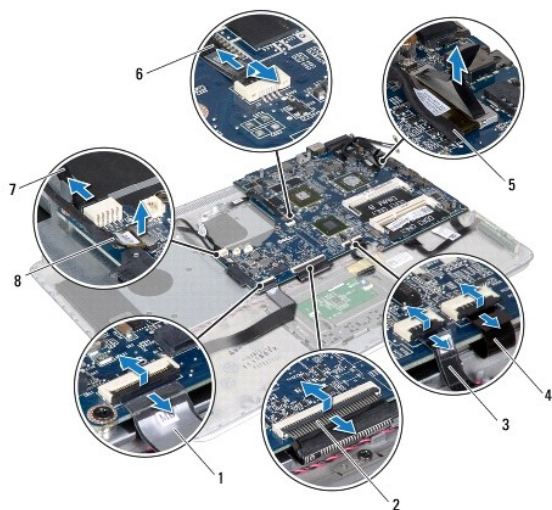

1	câble de la carte son	2	câble du clavier
3	câble de la tablette tactile	4	câble du rétro-éclairage du clavier
5	câble d'écran	6	câble de la carte du bouton d'alimentation
7	câble du connecteur de l'adaptateur secteur	8	câble de la caméra

13. Retirez les six vis qui fixent la carte système à l'ensemble de repose-mains.

14. Soulevez la carte système avec précaution sans forcer pour la tirer et retournez-la.

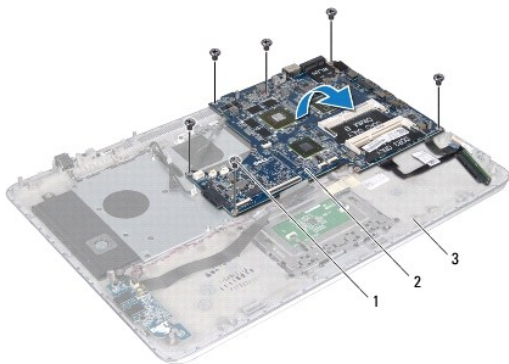

1	vis (6)	2	carte système
3	ensemble de repose-mains		

15. Débranchez de leurs connecteurs sur la carte système le câble du disque dur et celui de la carte des voyants d'état de la batterie.

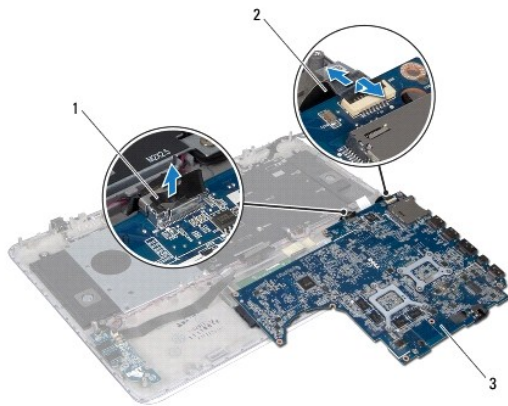

1	câble du disque dur	2	câble de la carte des voyants d'état de la batterie
3	carte système		

16. Soulevez la carte système pour la dégager de l'ensemble de repose-mains.

Remise en place de la carte système

1. Appliquez les instructions de la section [Avant de commencer](#).
2. Branchez le câble du disque dur et celui de la carte des voyants d'état de la batterie sur leurs connecteurs situés sur la carte système.
3. Mettez en place la carte système sur l'ensemble de repose-mains.
4. Remettez en place les six vis qui fixent la carte système à l'ensemble de repose-mains.
5. Branchez sur leurs connecteurs situés sur la carte système les câbles de la carte son, du clavier, de la tablette tactile, du rétro-éclairage du clavier, de l'écran, de la carte du bouton d'alimentation, du connecteur d'adaptateur secteur et de la caméra.
6. Remettez en place le dissipateur thermique (voir [Remise en place du dissipateur thermique](#)).
7. Remettez en place le ventilateur (voir [Remise en place du ventilateur](#)).
8. Remettez en place le lecteur optique (voir [Remise en place du lecteur optique](#)).
9. Remettez en place la pile bouton (voir [Remise en place de la pile bouton](#)).
10. Remettez en place le disque dur (reportez-vous à la section [Remise en place du disque dur](#)).
11. Remettez en place la carte à puce (voir [Remise en place de la carte à puce](#)).
12. Remettez en place le ou les modules de mémoire (voir [Remise en place des modules de mémoire](#)).
13. Remettez en place la batterie (voir [Remise en place de la batterie](#)).
14. Remettez en place le cache de fond de l'ordinateur (voir [Remise en place du cache de fond](#)).
15. Remettez en place le cache ou la carte que vous aviez retirés du lecteur de carte multimédia.

⚠ PRÉCAUTION : Avant d'allumer l'ordinateur, remettez toutes les vis en place et assurez-vous que vous n'avez laissé traîner aucune vis non fixée à l'intérieur de l'ordinateur. Cela pourrait endommager l'ordinateur.

16. Allumez l'ordinateur.

🔧 REMARQUE : Après avoir remplacé la carte système, entrez dans le BIOS le numéro de service de la carte système de remplacement.

17. Entrez le numéro de service (voir [Saisir le numéro de service dans le BIOS](#)).

Saisir le numéro de service dans le BIOS

1. Vérifiez que l'adaptateur secteur est branché et que la batterie principale est installée correctement.
 2. Allumez l'ordinateur.
 3. Appuyez sur <F2> pendant l'auto-test de démarrage pour entrer dans le programme de configuration du système.
 4. Allez à l'onglet Security (Sécurité) et saisissez le numéro de service dans le champ **Set Service Tag** (Attribuer un numéro de série).
-

[Retour à la page Contenu](#)

[Retour à la page Contenu](#)

Guide de maintenance Dell™ XPS™ L511z



REMARQUE : indique une information importante qui peut vous aider à mieux utiliser votre ordinateur.



PRÉCAUTION : avertit d'un risque d'endommagement du matériel ou de perte de données en cas de non-respect des instructions données.



AVERTISSEMENT : signale un risque d'endommagement du matériel, de blessure corporelle, voire de mort.

Les informations qui figurent dans ce document peuvent être modifiées sans avis préalable.
© 2011 Dell Inc. Tous droits réservés.

La reproduction du présent document, de quelque manière que ce soit, sans l'autorisation écrite de Dell Inc. est strictement interdite.

Marques mentionnées dans ce document : Dell™, le logo DELL et XPS™ sont des marques de Dell Inc. Microsoft®, Windows® et le logo du bouton Démarrer de Windows  sont soit des marques, soit des marques déposées de Microsoft Corporation aux États-Unis et dans d'autres pays. Bluetooth® est une marque déposée qui appartient à Bluetooth SIG, Inc. et qui est utilisée par Dell sous licence.

D'autres marques et noms commerciaux peuvent être utilisés dans ce document pour faire référence aux entités revendiquant ces marques et ces noms comme leurs produits. Dell Inc. décline avoir tout intérêt propriétaire dans les marques et les noms commerciaux autres que les siens.

2011 - 04 Rév. A00

[Retour à la page Contenu](#)